

EM4916S

¡Costura Rápida!

Proyectos Rápidos
Una Guía para Líderes 4-H



4-H 

WASHINGTON STATE UNIVERSITY
EXTENSION

Este proyecto fue financiado por un Otorgamiento de Fondos
Conjuntos de Español del Distrito del Sudeste, Extensión de la Universidad
Estatad de Washington.

Preparado por: Kay Hendrickson

Traducido por: Aracelis Witte de Accurate Language Systems, Inc.



¡Costura Rápida! Es una publicación que muestra varios proyectos rápidos que han sido utilizados con éxito en ambientes 4-H en el Estado de Washington. Cualquiera que sea su ambiente, un campamento de costura, una clínica o una escuela, un grupo informal de jóvenes, o un programa de atención infantil después del horario escolar, los proyectos presentados en esta publicación son muy divertidos y motivadores. Ellos ofrecen muchas oportunidades para que los jóvenes muestren su creatividad.

Aprender a coser no tiene por qué ser complicado. Se necesitan algunos materiales, una máquina de coser y cierto análisis sobre el proyecto más adecuado para los jóvenes con los que está trabajando. Para decidir sobre un buen proyecto para coser, tenga en cuenta lo siguiente:

- Los jóvenes disfrutan haciendo cosas que pueden usar.
- Las destrezas necesarias para completar el proyecto tienen que corresponder con el nivel de destrezas de los jóvenes.
- El costo del proyecto debe ser adecuado para el grupo.
- Los materiales y los suministros deben poder obtenerse con facilidad.
- Se necesita tiempo adecuado para que los jóvenes cosan y completen el proyecto.

Los jóvenes adoran usar una máquina de coser y hacer algo. También disfrutan mostrándole sus proyectos a los demás. ¡Usted disfrutará mirando las sonrisas mientras los jóvenes terminan algo que es verdaderamente de ellos!

¡Esperamos que esta publicación le anime a comenzar a coser con jóvenes! Se incluye un letrero de Campamento de Costura para ayudarle a anunciar sus oportunidades de costura. También se incluyen una hoja de verificación de instrucciones para hacer pantalones cortos utilizando un molde comercial así como también 19 proyectos diferentes.

¡¡Feliz costura!!



Índice

Campamento de Costura 4-H	v
Almohadón Básico	1
Almohadón de Cuatro Piezas	2
Almohadón de Nueve Piezas.....	3
Almohadón en Forma de Pie.....	5
Agarradera Cuadriculada	9
Mantelito Individual con Flecós.....	11
Caja de Pañuelos	13
Juego de Viaje.....	15
Mitones para el Aqua.....	17
Loncheras	19
Bolso Para Libros.....	21
Mochila	23
Tirilla de Cuello Refrescante con Polímero	27
Estuche para Rizador.....	29
Aislador para Latas de Soda	33
Caja Mullida	37
Sombrero de Copa de Lanilla.....	39
Mitones y Bufanda de Lanilla	41
La Hechura de Pantalones Cortos Divertidos	45



Campamento de Costura 4-H

Venga a aprender:

A usar una máquina de coser,

A hacer un proyecto rápido que Ud. pueda ponerse o llevar para su uso,

Con adultos que aman compartir sus destrezas de costura con chicos.



Fecha:

Hora:

Lugar:

Para más información contacte:

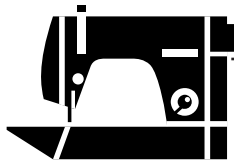

ALMOHADÓN BASICO

Objetivo: ¿Qué se aprenderá con este proyecto?

La costura recta, el seguimiento de direcciones, el relleno de un almohadón.

Materiales requeridos:

Para un almohadón cuadrado terminado de 8"

- $\frac{2}{3}$ yarda de una tela firmemente tejida
- Hilos al tono
- Relleno sintético
- Máquina de coser
- Artículos de costura, tijeras, cinta para medir, alfileres, etc.

Instrucciones para realizar este proyecto:

1. Corte dos piezas de tela de $19\frac{1}{2}$ " por $19\frac{1}{2}$ ".
2. Con los lados del derecho unidos y los costados parejos, prenda con alfileres el frente con el revés del almohadón. Cosa tres costados y cuatro esquinas, con un margen de $\frac{5}{8}$ " de costura. Deje una abertura de 4". Ver Diagrama.
3. Recorte las esquinas y dé vuelta al derecho.
4. Llene el almohadón con el relleno sintético.
5. Cierre la abertura a mano.

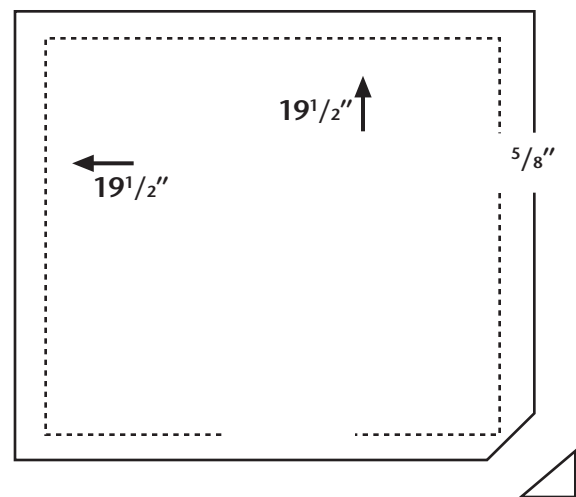
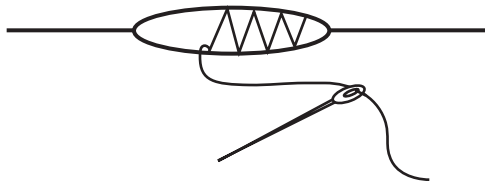

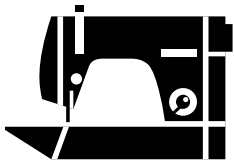

ALMOHADÓN DE CUATRO PIEZAS

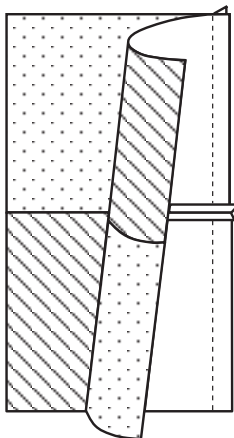
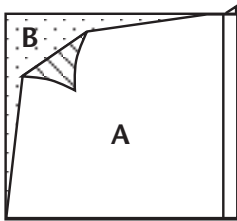
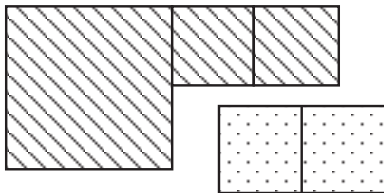
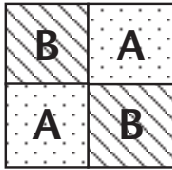

Objetivo: ¿Qué se aprenderá con este proyecto?

La costura recta, el seguimiento de direcciones, el emparejamiento de costuras, el planchado, la selección de divertidas combinaciones de colores, el relleno de un almohadón.

Materiales requeridos:

- Corte un cuadrado de $19\frac{1}{2}''$ x $19\frac{1}{2}''$ de la tela A.
- Corte dos cuadrados de $10''$ x $10''$ de la tela A.
- Corte dos cuadrados de $10''$ x $10''$ de la tela B.

Máquina de coser

Hilos al tono de las telas elegidas

Artículos de costura, tijeras, cinta para medir, etc.

Instrucciones para realizar este proyecto:

1. Coloque un cuadrado pequeño de la tela B con el lado derecho hacia arriba. Colóquele encima un cuadrado de la tela A con el lado del revés hacia arriba. Los lados del derecho quedaron juntos, o sea de la forma como se cosen la mayoría de las costuras. Cosa a $\frac{5}{8}''$ del borde. Planche para abrir las costuras.
2. Repita el paso 1 con los otros dos cuadrados. Coloque las piezas ya unidas una sobre la otra, de tal forma que la pieza A esté sobre la pieza B y viceversa. Esto da el efecto de damero. Ver Diagrama. Cosa a $\frac{5}{8}''$ del borde. La parte de arriba del almohadón está completa.
3. Planche para abrir las costuras.
4. Para terminar, diríjase a "Almohadón Básico," paso 2.

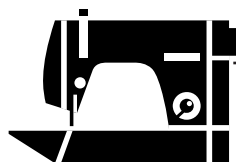

ALMOHADÓN DE NUEVE PIEZAS

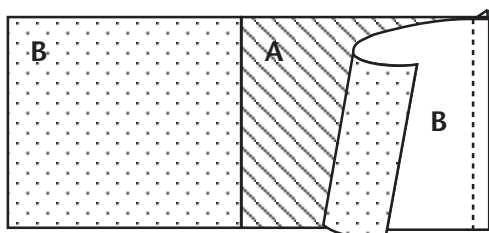
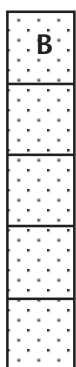
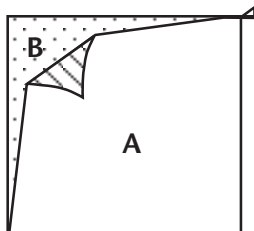
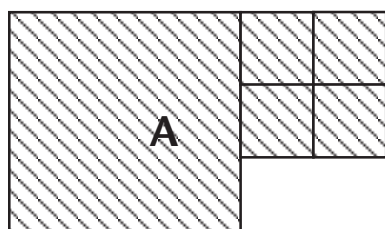
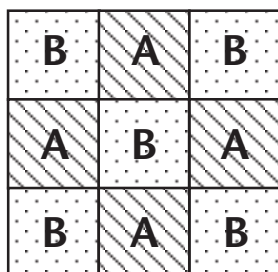

Objetivo: ¿Qué se aprenderá con este proyecto?

La costura recta, el seguimiento de direcciones, el emparejamiento de costuras, el planchado, la selección de combinaciones de colores divertidas, el relleno de un almohadón.

Materiales requeridos:

18" x 18" El tamaño terminado.

- $\frac{5}{8}$ de yarda de tela A
- $\frac{1}{4}$ de yarda de tela B

O use piezas suficientemente grandes para cortar:

- Un cuadrado de $19\frac{1}{2}$ " x $19\frac{1}{2}$ " de la tela A.
- Cuatro cuadrados de 7" x 7" de la tela A.
- Cinco cuadrados de 7" x 7" de la tela B.

Instrucciones para realizar este proyecto:

1. Coloque un cuadrado pequeño de la tela B con el derecho hacia arriba. Colóquele encima un cuadrado de la tela A con el lado del revés hacia arriba. Los lados del derecho quedaron juntos, o sea, de la forma como se cosen la mayoría de las costuras. Cosa a $\frac{5}{8}$ " del borde.
2. Abra el lado A con el derecho hacia arriba. Coloque otro cuadrado B con el revés hacia arriba sobre A. Cosa a $\frac{5}{8}$ " del borde. Esto es una franja.

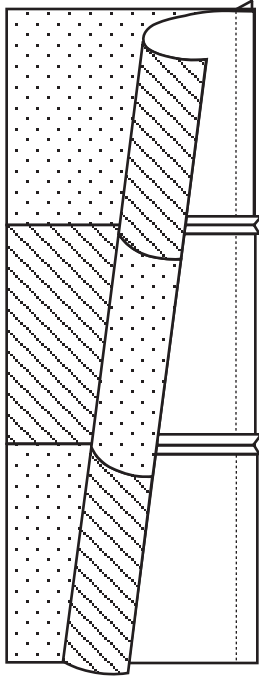

3. Ahora haga otra franja igual que la anterior solo que la franja sea, $B - A - B$.
4. Le deberían quedar tres cuadrados pequeños. Haga otra franja $A - B - A$.
5. Planche para abrir las costuras en cada una de las tres franjas.
6. Coloque las tres franjas con el derecho hacia arriba, y ubíquelas para que se vean como el diagrama. Debería quedar un damero.
7. Cosa dos franjas juntas, los lados del revés enfrentados y dejando $\frac{5}{8}$ " de costura. Cosa la última franja, controlando que quede la forma de un damero.
8. Planche para abrir las costuras
9. Para terminar, vaya al molde de "Almohadón Básico," paso 2.

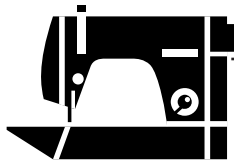

ALMOHADÓN EN FORMA DE PIE

Objetivo: ¿Qué se aprenderá con este proyecto?

Agrandar un molde, la costura en pieles, el relleno de un almohadón, la costura a máquina y la costura a mano.

Materiales requeridos:

- El almohadón terminado tiene 20" de largo
- $\frac{2}{3}$ yarda de piel sintética
- Hilo al tono
- Relleno para el almohadón
- Máquina de coser
- Material de costura: tijeras, alfileres, tiza, etc.

Instrucciones para realizar este proyecto:

1. Agrandar el molde utilizando un papel cuadriculado, proyector de diapositivas o máquina fotocopidora. Colocar el molde sobre la piel sintética. Asegurarse de dar vuelta el molde de manera de tener un pie derecho y uno izquierdo. Esto le permitirá juntar los lados derechos de la piel y tener un molde que haga juego. Cortar los moldes.

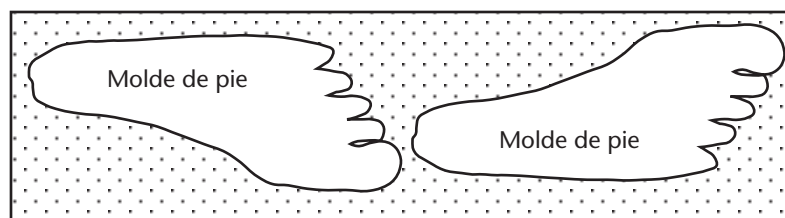

2. Juntar los dos moldes con los lados derechos juntos (con la piel hacia adentro) y unir con alfileres.
3. Coser como se indica en el dibujo.



Dejar abierto para dar
vuelta y para poner el
relleno.

4. Hacer un corte entre los dedos por la línea sin puntear.
5. Dar vuelta para que el lado derecho quede hacia afuera.
6. Rellenar el almohadón.
7. Coser la abertura a mano.

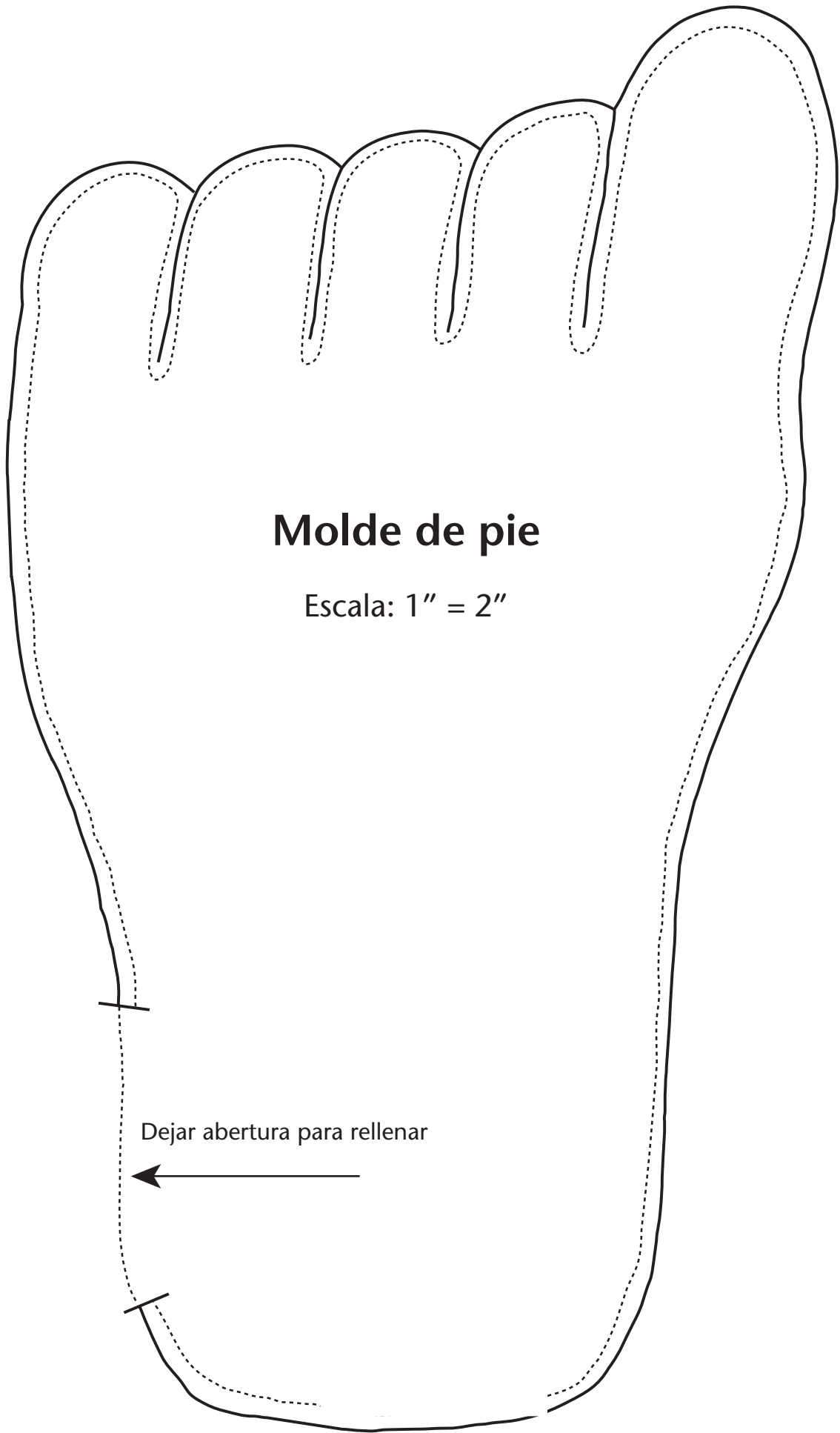

Molde de pie

Escala: 1" = 2"

Dejar abertura para rellenar



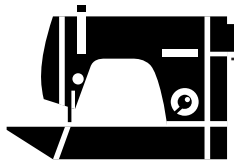

AGARRADERA CUADRICULADA

Objetivo: ¿Qué se aprenderá con este proyecto?

El reconocimiento de los términos hebra al hilo, orillo, contrahebra y la comprensión de qué son y dónde se encuentran en una pieza de tela

La combinación de colores y diseños

Conocimientos básicos para la costura a máquina

Materiales requeridos

- Tamaño terminado: 7¹/₂"
- Dos piezas de tela coordinadas de ¹/₄ yardas cada una
- Hilos al tono
- ¹/₄ yarda de aislamiento como relleno
- Máquina de coser
- Artículos básicos de costura—alfileres, tijeras, regla

Instrucciones para realizar este proyecto:

1. Antes de coser, encoja previamente la tela.
2. Empareje la tela firando de una hebra del borde cortado. Extráigala a lo largo de la tela.
3. Corte a lo largo de la línea de la hebra extraída.
4. Corte una pieza de tela cuadrada de 9" para la parte trasera de la agarradera. Mantenga aparte.
5. Extraiga otro hilo a 3¹/₂" del borde y corte a lo largo del hilo. Ud. tiene ahora una tira de tela de 3¹/₂". Haga lo mismo con la segunda pieza de tela.

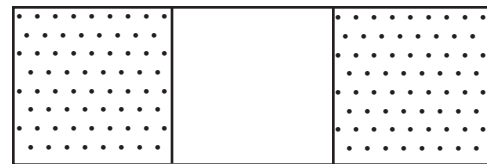
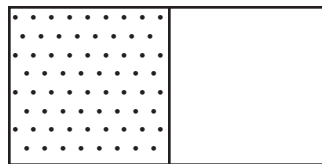
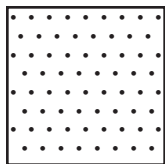

6. Corte la tela en cuadrados de $3\frac{1}{2}$ ". Ud. necesitará 5 cuadrados de una tela y 4 de la otra.
7. Cosa los cuadrados formando un diseño de 9 cuadrados, una fila a la vez, cosiendo a $\frac{1}{2}$ " del borde.
8. Una las filas de cuadrados, cosiendo a $\frac{1}{2}$ " del borde. Planche las costuras.

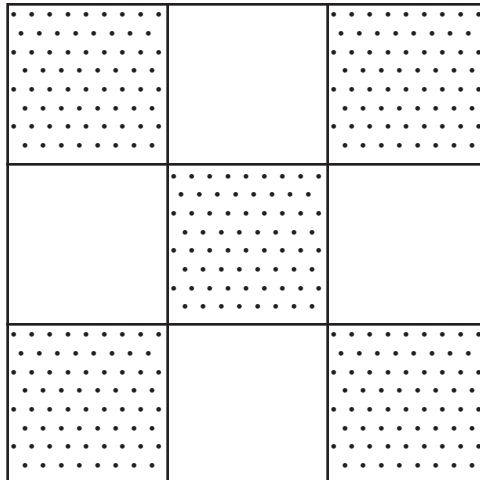

9. Corte dos cuadrados de 9" de la tela con aislamiento. Coloque los 9 cuadrados unidos sobre la aislamiento, prenda con alfileres y una con una costura.
10. Coloque la parte trasera de la agarradera y el frente de retazos juntos (los lados del derecho hacia adentro) y cosa alrededor de los bordes girando sobre la aguja en las esquinas. Deje una abertura de 3" sobre uno de los lados. Recorte. Dé vuelta. Cierre la abertura.

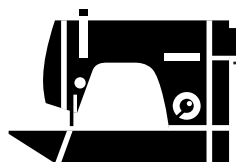

MANTELITO INDIVIDUAL CON FLECOS

Objetivo: ¿Qué se aprenderá con este proyecto?

Cómo cuadrar tela, el arte del dibujo de moldes y el corte, la teoría del tejido de telar, la combinación de colores para diseños varios, la costura básica y/o la destreza para coser en "overlock."

Materiales requeridos:

- Tela mezclilla azul marino 58–60 pulgadas de ancho (con $\frac{1}{3}$ yarda se hacen 4 mantelitos individuales de aproximadamente 12" x 17")
- $\frac{1}{3}$ yarda de tela compacta de varios colores tales como rojo, blanco, amarillo, rosado, lila, etc.
- Hilo azul marino
- Máquina de coser
- Artículos básicos de costura: alfileres, tijeras, cinta para medir, etc.
- Pegamento
- Opcional—Máquina de "overlock" (enhebrada con hilo azul marino)

Instrucciones para realizar este proyecto:

1. Coloque la tela de base correctamente (tela mezclilla).
2. Divida la tela mezclilla de 58" a 60" de ancho en cuatro partes iguales; corte de manera que forme rectángulos, con la fibra de la tela en dirección hacia abajo. (Diagrama A)



Diagrama A

3. Marque y haga cortes largos siguiendo la línea a lo largo del rectángulo, a intervalos de 1" y aproximadamente a 1" de TODOS los bordes del rectángulo. (Diagrama B). Deje aparte.

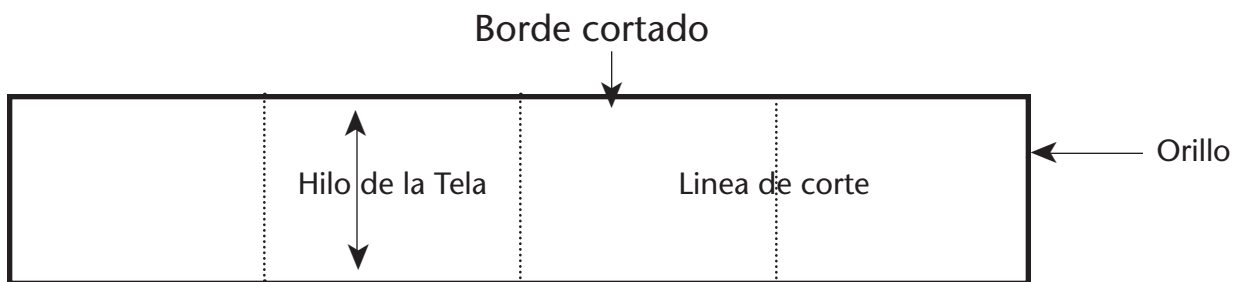

Diagrama B

4. Usando una tela compacta de varios colores, corte 10 tiras de 1" de ancho por 12" de largo. Estas tiras serán usadas para entrelazar en el mantelito de tela mezclilla.
5. Con el lado del derecho de la tela del mantelito mirando hacia arriba, comience a entrelazar las tiras de colores a través de las ranuras. Entrelace la primera tira comenzando por arriba, abajo, arriba, abajo; luego entrelace la segunda tira comenzando por abajo, arriba, abajo, arriba; y la tercera fila arriba, abajo, arriba, abajo. Repita las filas hasta que se llenen los espacios. Al terminar de tejer cada tira, deje las puntas colgando hacia afuera del mantelito individual. Una vez que el mantelito individual esté terminado, vuelva a la primera tira y coloque un poco de pegamento en la terminación de cada tira para mantenerla en su lugar.
6. Usando la máquina de coser, cosa en línea recta a $\frac{3}{4}$ " del borde, todo alrededor del mantelito individual. Asegúrese de coser a través de la tela mezclilla y de las tiras de color.
7. Extraiga todos los hilos alrededor del borde de $\frac{3}{4}$ " para hacer los flecos en los cuatro costados del mantelito individual, para que quede bien terminado.

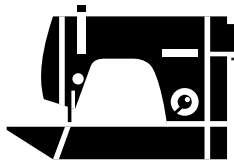

CAJA DE PAÑUELOS

Objetivo: ¿Qué se aprenderá con este proyecto?

El seguimiento de direcciones, la costura recta, el uso de una máquina de coser

Materiales rRequeridos:

- Tarnaño terminado: $3\frac{1}{2}'' \times 4\frac{3}{4}''$
- $8\frac{1}{4}'' \times 5\frac{3}{4}''$ pieza de tela de peso mediano (por ejemplo: lona, tela mezclilla, pana)
- Hilos al tono
- Recorte 12'' de cinta zig-zag

Instrucciones para realizar este proyecto:

1. Doble y planche $\frac{1}{4}''$ a los dos costados más cortos de la tela, luego doble nuevamente $\frac{3}{8}''$ y planche. Esto cierra los dos costados sin terminación de la abertura.



2. Cosa la cinta zig-zag en el lado del derecho en cada uno de los bordes del dobladillado. Enfrente los bordes del dobladillado. Marque el centro trasero en el doblez.
3. Con los lados del derecho juntos, traiga los dos bordes del dobladillado a la marca del

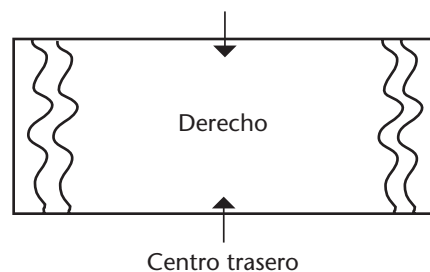

centro como muestra la ilustración. Prenda con alfileres. En los costados haga costuras a $\frac{1}{2}$ " del borde. Cosa una segunda vez a $\frac{1}{8}$ " del borde.

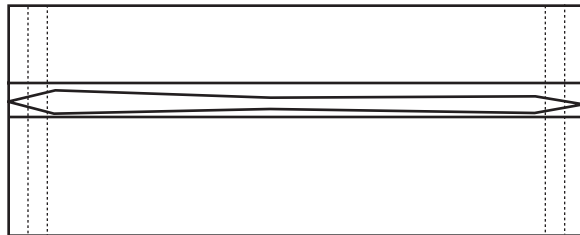

4. Recorte las 4 esquinas para quitar el bulto.

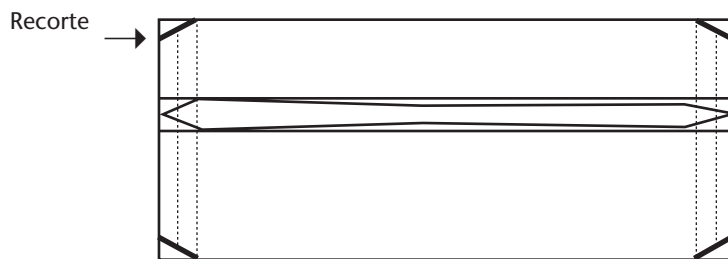

5. Dé vuelta a la caja del lado del derecho, planche ligeramente, e inserte el paquete d

6. e pañuelos.

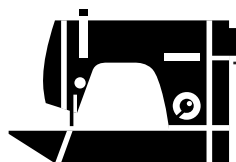

JUEGO DE VIAJE

Objetivo: ¿Qué se aprenderá con este proyecto?

El seguimiento de direcciones, la costura recta utilizando una máquina de coser, el trabajo en felpa.

Materiales requeridos:

- 1 toalla pequeña
- 1 toallita para lavarse la cara
- 27" de cinta gro o un cordón de zapato de 27"
- Hilos al tono
- Máquina de coser
- Artículos básicos de costura, tijeras, alfileres, cinta para medir, calibrador de costura, etc.

Instrucciones para realizar este proyecto:

1. Doble la toallita, al medio y una con alfileres los lados abiertos. Corte a lo largo del doblez. Usted necesitará sólo una de las mitades.
2. Doble una de las mitades de la toallita al medio, a lo largo, para encontrar el centro. Marque el centro con un alfiler en la parte superior y otro en la parte inferior.
3. Doble la toalla al medio, a lo largo. Marque el centro con alfileres y luego pase un hilván. Pase otro hilván a lo largo de la parte inferior de la toalla a 1" del borde.



4. Junte el centro de la toallita con el centro de la toalla. Prenda con alfileres el borde sin terminación de la toallita, sobre la línea del hilván en la parte inferior de la toalla. Cosa a $\frac{1}{2}$ " del borde sin terminación.

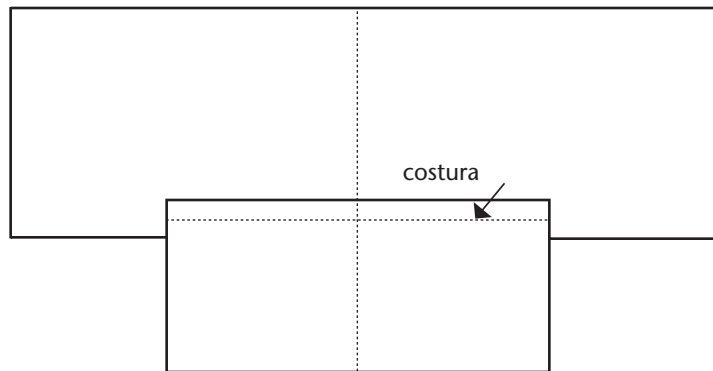

5. Doble la toallita hacia arriba colocándola sobre la toalla. Prenda con alfileres e hilvane los costados de la toallita en el lugar correspondiente.

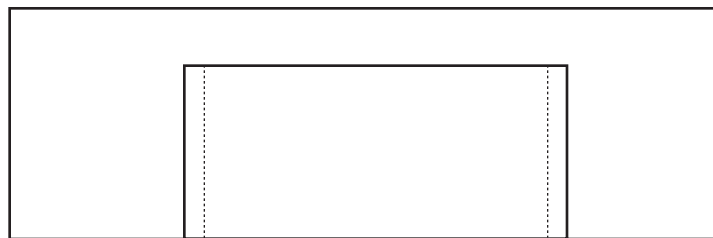

6. Cosa los bolsillos para el peine, el cepillo de dientes, la pasta de dientes, etc.

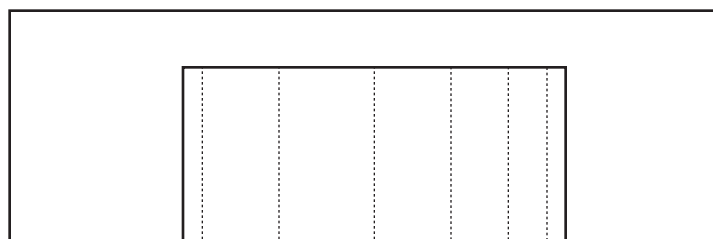

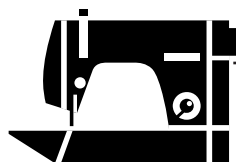

Los mitones para el agua proporcionan una mayor resistencia en el agua para lograr un mejor ejercicio aeróbico. También son buenos para los niños cuando están aprendiendo a nadar o simplemente para jugar en la piscina.

MITONES PARA EL AGUA

Objetivo: ¿Qué se aprenderá con este proyecto?

Cómo hacer un molde simple, trabajar con una tela muy elástica, y hacer un proyecto útil y divertido en la máquina de coser.

Materiales requeridos:

- Una hoja de papel lo suficientemente grande como para poder marcar el contorno de la mano
- Un lápiz
- $\frac{1}{3}$ de yarda de tela de traje de baño de máxima elasticidad
- Hilo al tono
- Máquina de coser o máquina de "overlock"
- Materiales básicos de costura: alfileres, tijera, etc.

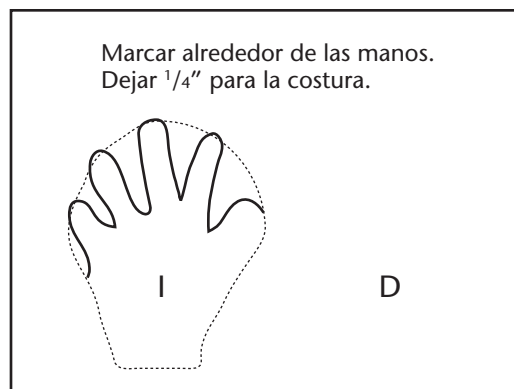

Instrucciones para realizar este proyecto:

1. Marcar el contorno de la mano en una hoja de papel con los dedos estirados. Marcar el contorno hasta la muñeca.
2. Dibujar una línea que una la punta de todos los dedos.
3. Agregar al exterior del diseño $\frac{1}{4}$ " para la costura. Ver el diagrama.
4. Cortar la tela. Juntar los lados del revés, coser o hacer una costura "overlock" en el borde exterior.
5. Dar vuelta al derecho. Presionar con los dedos o use una plancha tibia para planchar la costura.

6. Colocar la mano dentro de los mitones y dibujar los dedos. Coser los "dedos" con una costura recta dentro del mitón



7. Para darle terminación a la muñeca, hacer un dobléz de $\frac{1}{4}$ " y coser el borde con costura zig-zag.

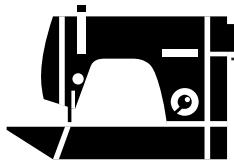

LONCHERAS

Objetivo: ¿Qué se aprenderá con este proyecto?

El seguimiento de direcciones, el corte exacto, la costura en una máquina de coser, la creación de un diseño único para la lonchera.

Materiales requeridos:

- $\frac{1}{2}$ yarda de tela impermeable para mochilas, 45" de ancho (alcanza para 3 loncheras)
- Hilo al tono
- 2 pedazos de velcro de $\frac{1}{2}$ " de largo
- Pintura, esténsil y esponja
- Máquina de coser
- Artículos básicos de costura: alfileres, cinta para medir, tijeras, etc.

Instrucciones para realizar este proyecto:

1. Corte un rectángulo de 18" x 14." (Coloque uno de los bordes de 18" sobre el orillo para evitar hacer un dobladillo en la tapa de la lonchera.)

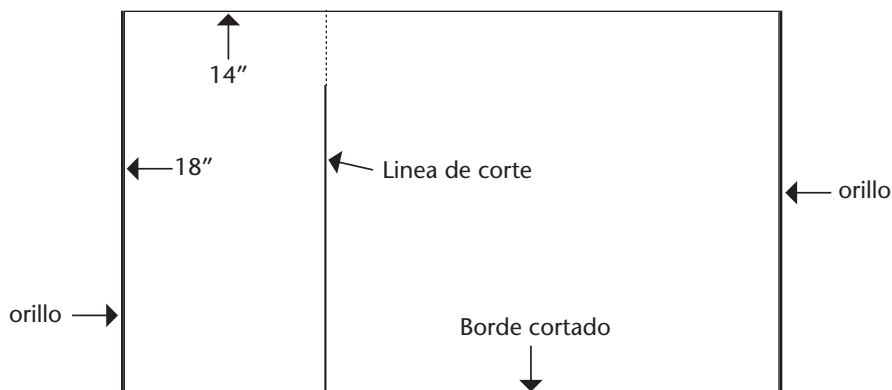

2. Pinte con esponja y esténsil, o coloque un sobrepuesto de adorno, o las palabras del nombre de alguien, sobre la lonchera. Centre el diseño aproximadamente a unos $3\frac{1}{2}$ " ó 4" del lado inferior (borde de 18").

3. Cosa un dobladillo angosto en la parte superior. Si usted usó el orillo no tendrá que hacer esto. Doble la tela dejando los lados del derecho juntos y coincidiendo los bordes de 14". Cosa la costura del centro trasero. Refuerce la costura cosiendo otra línea de puntos.

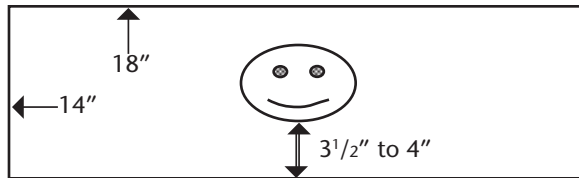

4. Cosa la parte inferior de la lonchera. Coloque la costura del centro trasero en el centro de la lonchera.

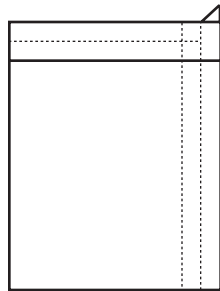

5. Mida 1 1/2" desde el final de la costura de la parte inferior que forma un punto. Doble la lonchera a un lado y cosa un punto de 3". Repita en el otro lado de la parte inferior de la lonchera.

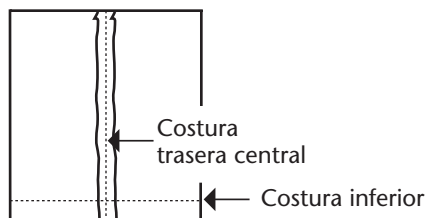

6. Dé vuelta a la lonchera del lado del derecho y cosa el velcro, en su lugar. Cosa un par de piezas de velcro por dentro en el centro en la parte superior. Coloque la otra pieza en la parte superior de afuera (centrada) y la pieza restante a 3 1/2" hacia abajo en la parte de afuera central de atrás de la lonchera.

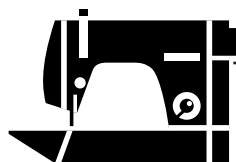

BOLSO PARA LIBROS

Objetivo: ¿Qué se aprenderá con este proyecto?

Cómo usar una cinta para medir, el cortado rectilíneo con tijeras, la costura recta, cómo hacer una esquina de caja en el fondo de un bolso.

Materiales requeridos:

- $\frac{1}{2}$ yarda de tela firmemente tejida como por ejemplo tela mezclilla o lona
- hilos al tono

Instrucciones para realizar este proyecto:

1. Corte un rectángulo de 32" por 13 $\frac{1}{2}$ " para el cuerpo del bolso. Corte 2 piezas de tela de 4" por 16" para las tiras.
2. En la pieza de tela para el bolso, cosa con un zig-zag los bordes cortados.
3. Doble la tela, los lados del derecho juntos, y una con alfileres las costuras de los costados.

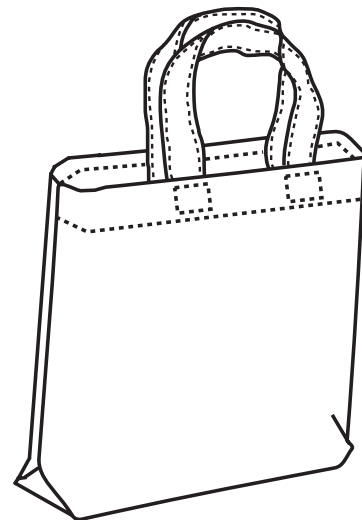

Cosa a $\frac{5}{8}$ " del borde. Haga un pespunte al comienzo y al final. Abra las costuras con la plancha.

4. En la parte superior del bolso, doble $\frac{1}{4}$ ", y planche. Doble otra vez 1" y planche. Cosa el dobladillo dejando así terminada la parte superior del bolso.
5. Para hacer las tiras, doble las tiras a la mitad y a lo largo, los lados del derecho hacia afuera y planche. Luego doble los bordes colocando sobre la línea del dobléz en el centro y planche. Doble nuevamente para que los bordes queden dentro y planche.
6. Una con alfileres los bordes y cosa a $\frac{1}{8}$ " del borde por los 4 lados.

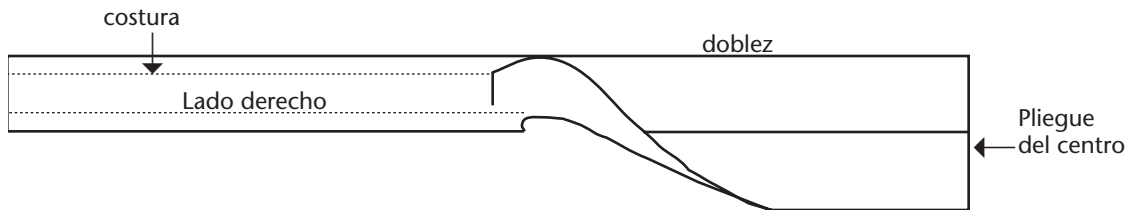
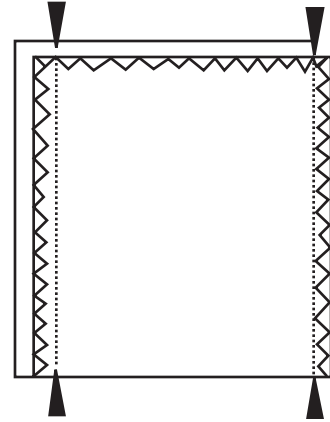

7. Una con alfileres las tiras a la parte superior del bolso a unas 3" de cada costado. Cosa la tira al dobladillo, cosiendo un cuadrado con una x en el centro. Esto le da un refuerzo extra a las manijas.
8. Para la esquina en forma de caja, dé vuelta el bolso al revés. Superponga el fondo con la costura del costado y cosa de lado a lado. Haga un pespunte en cada punta. Voltée el bolso al derecho.
9. Si lo desea, decore su bolso o puede agregarle bolsillos.

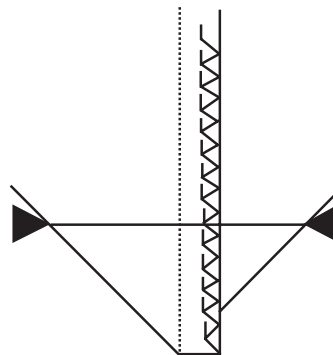

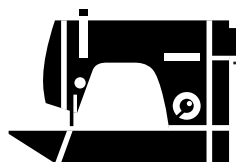

MOCHILA

Objetivo: ¿Qué se aprenderá con este proyecto?

El seguimiento de direcciones, la toma de medidas, la costura recta usando una máquina de coser.

Materiales requeridos:

- 1¹/₈ yarda, de 44–45 pulgadas de ancho de una tela fuerte (como tela mezclilla, sarga, arpillerera, etc.)
- Hilos al tono
- Una traba para cuerda (dos hebras de la cuerda de nilón deben caber por la traba de cuerda)
- Una yarda de 1/4" cuerda ancha y chata de nilón
- Una pieza de 2" x 4" de entretela fundible
- Máquina de coser
- Artículos básicos de costura: tijeras, cinta para medir, calibre, alfileres, etc.
- Opcional: Dos pequeños ojales de metal o dos pjalillos grandes.
Una pieza de tela de 8" x 10" para el bolsillo (puede ser igual a la tela de la mochila o contrastante).

Instrucciones para realizar este proyecto:

1. Cosa un zig-zag o repunte los bordes sin terminación de la tela, y luego lave y seque la tela como si lavase y secase una mochila terminada cuando se ensucia por el uso. Planche la tela.
2. Corte una pieza de tela de 35" x 25¹/₂" para el cuerpo de la mochila. Corte una pieza de tela de 5" x 35" para la tira. De lo que reste de la tela corte un bolsillo de 8" x 10". Ud. puede usar una tela contrastante para el bolsillo si lo desea. (Ver diagrama)

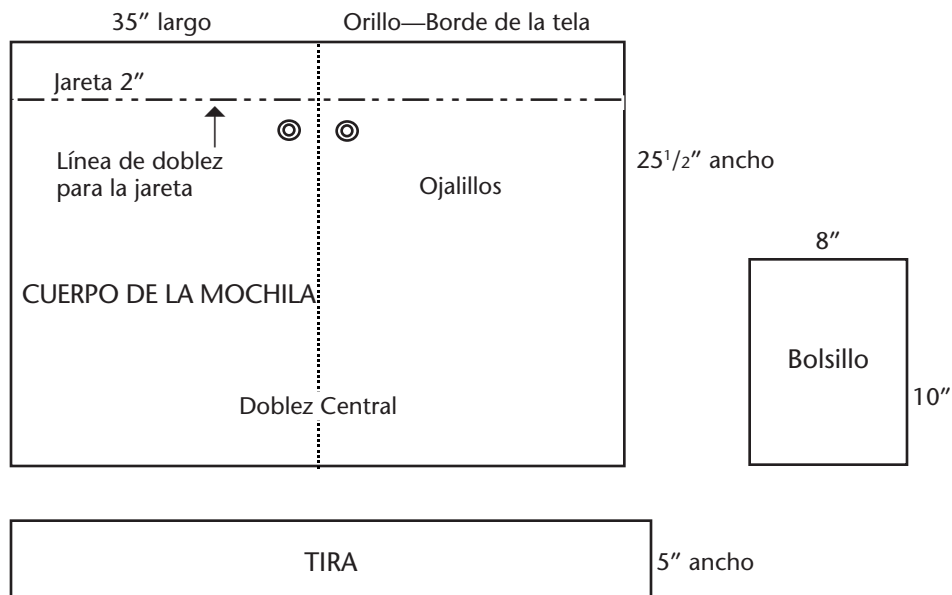

3. Cosa un zig-zag alrededor de los costados sin terminación del cuerpo de la mochila y del bolsillo. Para hacer la jareta en la parte superior de la mochila, haga un dobléz de 2" y planche a lo largo del lado más largo del revés del cuerpo de la mochila. Marque con la plancha el centro de la mochila juntando los lados más cortos. Abra la jareta y agregue la entretela **al lado del revés** del cuerpo de la mochila a 2" del borde y centrado parejo sobre el dobléz del centro para reforzar los ojales u ojalillos. Haga dos ojales de $\frac{5}{8}$ " o aplique los ojalillos sobre el lado del derecho donde está la entretela, a $\frac{1}{2}$ " del dobléz de la jareta y a $\frac{1}{2}$ " de la línea central que se marcó con la plancha (ver diagrama).

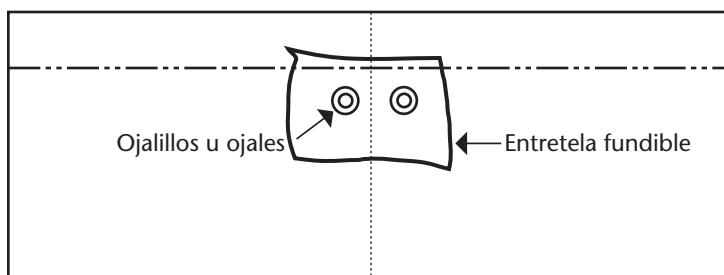

4. Doble uno de los costados más cortos del bolsillo, al lado del revés a $\frac{1}{2}$ " y planche. Doble $\frac{1}{2}$ " y planche. Cosa el lado doblado. Esto será la parte de arriba de su bolsillo. Planche $\frac{1}{2}$ " de los lados restantes del lado del revés. Marque el centro del bolsillo en la parte, superior e

inferior con alfileres. Prenda con alfileres el bolsillo en el frente de la mochila a 6" de la parte inferior del frente y centrado sobre la línea marcada con plancha del centro del derecho. Cosa el bolsillo a la mochila. Cosa nuevamente a $\frac{1}{4}$ " de la primera costura.

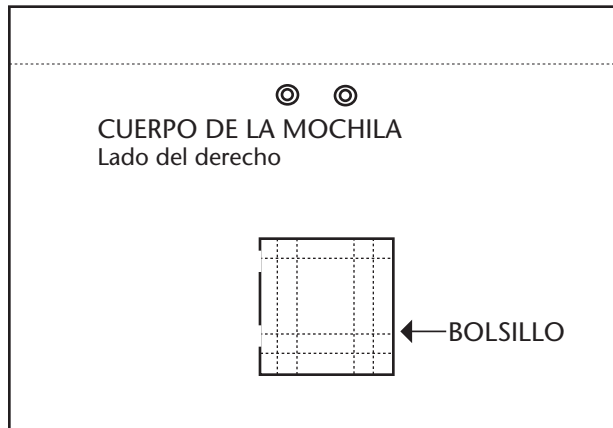

5. Doble la pieza de tira (5" x 35" l) al medio a lo largo, los lados del revés juntos. Plancha. Abra y planche cada borde largo para que quede sobre la línea del centro marcada con la plancha. Doble en el centro. Los bordes sin terminación quedarán cerrados en el dobléz central. Prenda con alfileres y cosa. Cosa a lo largo del lado doblado.

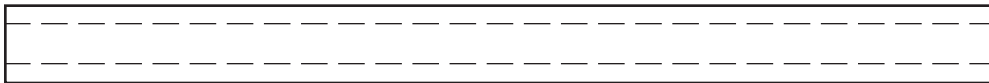

6. Una los lados más cortos del cuerpo de la mochila, los lados del derecho juntos y cosa la costura del centro de atrás usando un margen de $\frac{5}{8}$ ". Abra con la plancha y cosa los bordes a 4" de la parte superior. Esto hará el enhebrado de la cuerda a través de la jareta mucho más fácil.

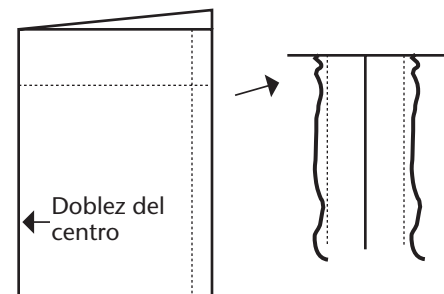

7. Doble los bordes de la jareta 2" hacia abajo, prenda con alfileres, y cosa a $1\frac{3}{4}$ " del borde superior. Esto completa la jareta.

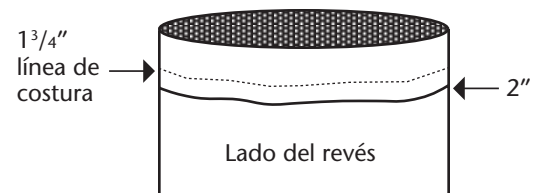

8. Coloque un extremo de la tira en el centro de la costura central de atrás, del lado del derecho, igualando los bordes sin terminación. Cosa la tira a $\frac{1}{2}$ " del borde sin terminación. Enfrente la costura del centro trasero al dobléz del medio en la parte inferior. Cosa a lo largo del borde sin terminación usando un margen de $\frac{5}{8}$ ". Cosa nuevamente dejando un margen de $\frac{1}{2}$ ". Esta costura es el fondo de la mochila.

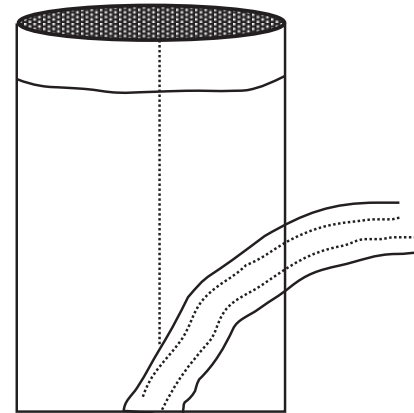

Borde sin terminación

9. Con la mochila al revés, planche los lados de la mochila para que quede un pliegue. Enfrente el pliegue del costado a la costura inferior en las dos esquinas y prenda con alfileres. Dibuje una línea de $2\frac{1}{2}$ " del punto formado a través de la esquina y cosa a lo largo de esta línea formando un triángulo (ver diagrama). Esto hará el fondo de la mochila.

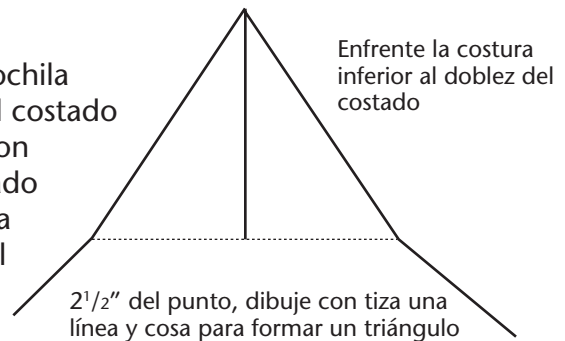

10. Decida el largo de la tira. Centre la parte libre de la tira sobre la costura de atrás y cosa una vez en la parte superior de la mochila y otra vez 2 " más abajo. Doble el lado sin terminación antes de coser la última vez para que quede adentro y no se deshilache.

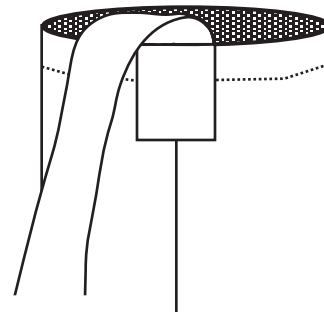

11. Enhebre la cuerda a través de la jareta y ponga una traba para cuerda. Anude los extremos de la cuerda con un medio nudo. Llène su mochila y disfrute.

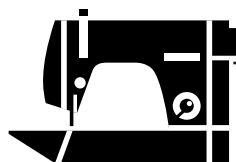

TIRILLA DE CUELLO REFRESCANTE CON POLÍMERO

Objetivo: ¿Qué se aprenderá con este proyecto?

Costura recta utilizando una máquina de coser, cómo coser y voltear un tubo de tela, cómo darle terminación a un borde ya sea con un repunte o doblándolo y cosiéndolo, cómo usar un nuevo producto y aprender acerca de la absorción y evaporación del agua.

Materiales requeridos:

- Tijeras
- Cinta para medir
- Máquina de "overlock" / máquina de coser
- Tiras de tela de 4" de ancho x 45" ó 60" de largo (el largo dependerá de la preferencia personal)
- 2 cucharadas de gránulos de polímero

(Cómpralo en cualquier tienda de artículos del hogar y jardín. Los gránulos de polímero se utilizan en la tierra para retener la humedad. Una marca que se recomienda es "Soil Moist.")

Instrucciones para realizar este proyecto:

1. Corte una tira de 4" de ancho de una tela de por lo menos 45" de largo. Si desea atar una moña, use una tela de 60" de largo.
2. Doble a la mitad la tira de tela (la pieza debe ser de 4" x 22¹/₂"). Marque el dobléz. Este es el centro trasero de la tirilla de cuello. Abra la tela, mida y marque 7" a cada lado de la parte trasera central.

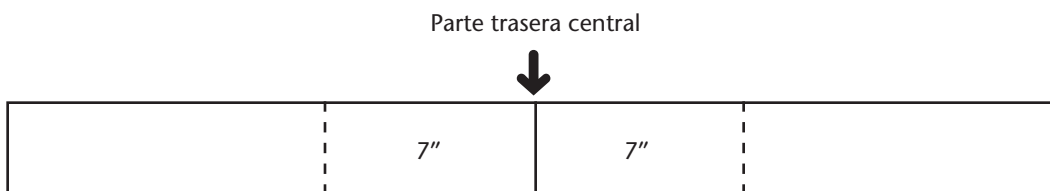

Doble la tela con el derecho hacia adentro, a lo ancho (la pieza ahora debe tener 2" x 45"). Con una costura de $\frac{5}{8}$ ", cosa entre las marcas. (Debería haber 14" cosidas—7" a cada lado del centro trasero.)

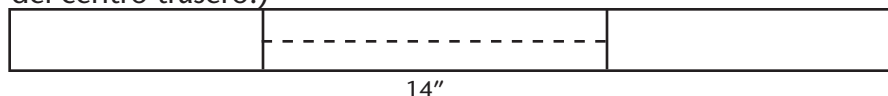

- Los extremos pueden ser redondeados o sesgados para dar una mejor terminación. Termine los bordes y las puntas del resto de la tirilla con un repunte o doblando el borde y cosiéndolo. Plánchela.

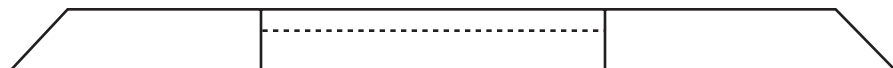

- Dé vuelta al tubo hacia el lado del derecho y planche. En uno de los extremos del tubo cózalo para cerrarlo, luego dé una doble costura para reforzarlo. En este momento deberá tener abierto uno de los extremos ^{costura} del tubo.

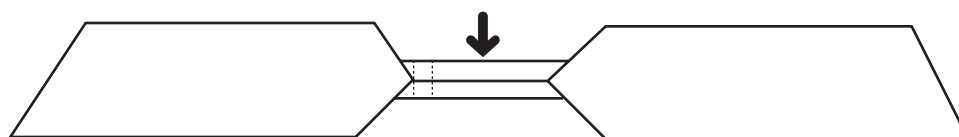

- Con mucho cuidado vierta los gránulos de polímero dentro del tubo (aproximadamente 2 cucharadas). Cierre el tubo con una costura. Refuerce con otra costura.
- Para utilizar la tirilla de cuello refrescante, sumérgjala durante unos segundos en agua fría. A medida que los gránulos de polímero absorban el agua "macháquelos" de manera que el gel se esparza equitativamente a lo largo del tubo. Átela alrededor de su cuello para tener una "Banda Refrescante."

Consejos:

- Los gránulos de polímero son utilizados para la retención de agua en la tierra para el jardín.
- La tirilla para el cuello puede ser refrigerada de manera que sea más refrescante en un día de calor.
- Puede ser sumergida en agua fría y vuelta a usar una y otra vez.
- Si se utilizan demasiados gránulos de polímero el "gel" se infiltrará a través de la tela del tubo. Sólo se necesitan dos cucharadas.
- Asegúrese de extender la tirilla de cuello para que se seque. Si se la deja doblada o amontonada, no se secará y se puede enmohecer o comenzar a tener mal olor.

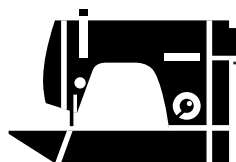

ESTUCHE PARA RIZADOR

Objetivo: ¿Qué se aprenderá con este proyecto?

La costura alrededor de curvas, la terminación de costuras, la hechura de dobladillos, el planchado, el trabajo con varias capas de telas.

Materiales requeridos:

- Un cuadrado de tela de 18", puede ser tela acolchada, o tela no acolchada con tela de lanilla alta
- 9" x 14" pieza de tela revestida con "Teflón"
- Máquina de coser
- Hilos al tono
- Artículos básicos de costura, tijeras, alfileres, cinta para medir, etc.

Instrucciones para realizar este proyecto:

1. Prelave todas las telas.
2. Agrande el molde.
3. Corte el molde del estuche de una pieza de tela de 9" x 14", y corte un molde de bolsillo de otra pieza de 9" x 9". Para forrar el estuche, corte un molde de una pieza de tela revestida con "Teflón" de 9" x 12¹/₂".
4. Pase una costura zigzag a la parte superior del bolsillo y del estuche para dar terminación a los bordes y mantener las telas acolchadas unidas.

5. Dé vuelta a la parte superior del bolsillo hacia adentro 1" y aplique una costura de adorno.

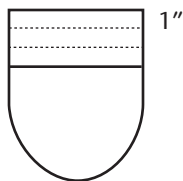

6. Prenda con alfileres la tela de "Teflón" al lado DEL REVÉS del estuche. Dé vuelta a la parte superior del estuche hacia adentro 1" y pase una costura de adorno.

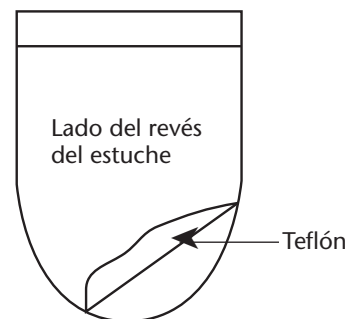

7. Pliegue el estuche y el bolsillo, los lados del derecho juntos,

Preparado por: Brenda Warren, Equipo de diseño y fabricación de vestidura, Extensión Cooperativa de la Universidad Estatal de Wisconsin

alineando los bordes cortados.

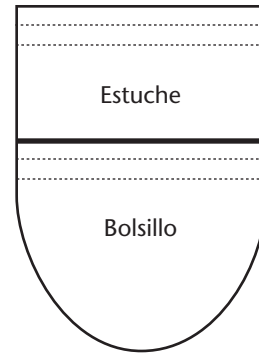

8. Cosa dejando un borde de $\frac{1}{4}$ ".
Cosa dos puntadas, dé unos puntos atrás,
luego cosa todo alrededor terminando con
unas puntadas hacia atrás.

9. Regule la máquina con un zigzag pequeño.
Haga un zigzag en el borde al costado de la costura.
Esta es la terminación de la costura

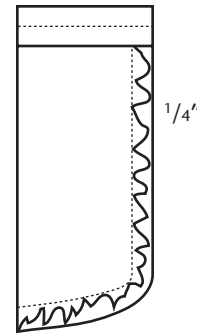

10. Recorte cualquier exceso, cuidando de no cortar las costuras.
11. Planche las costuras.
12. Dé vuelta al estuche al derecho y planche.
13. Su estuche está terminado. El rizador entra en el estuche forrado de teflón y el cable en el bolsillo.
14. Disfrute usando su estuche en viajes o en su casa.

Moldes del estuche de rizador

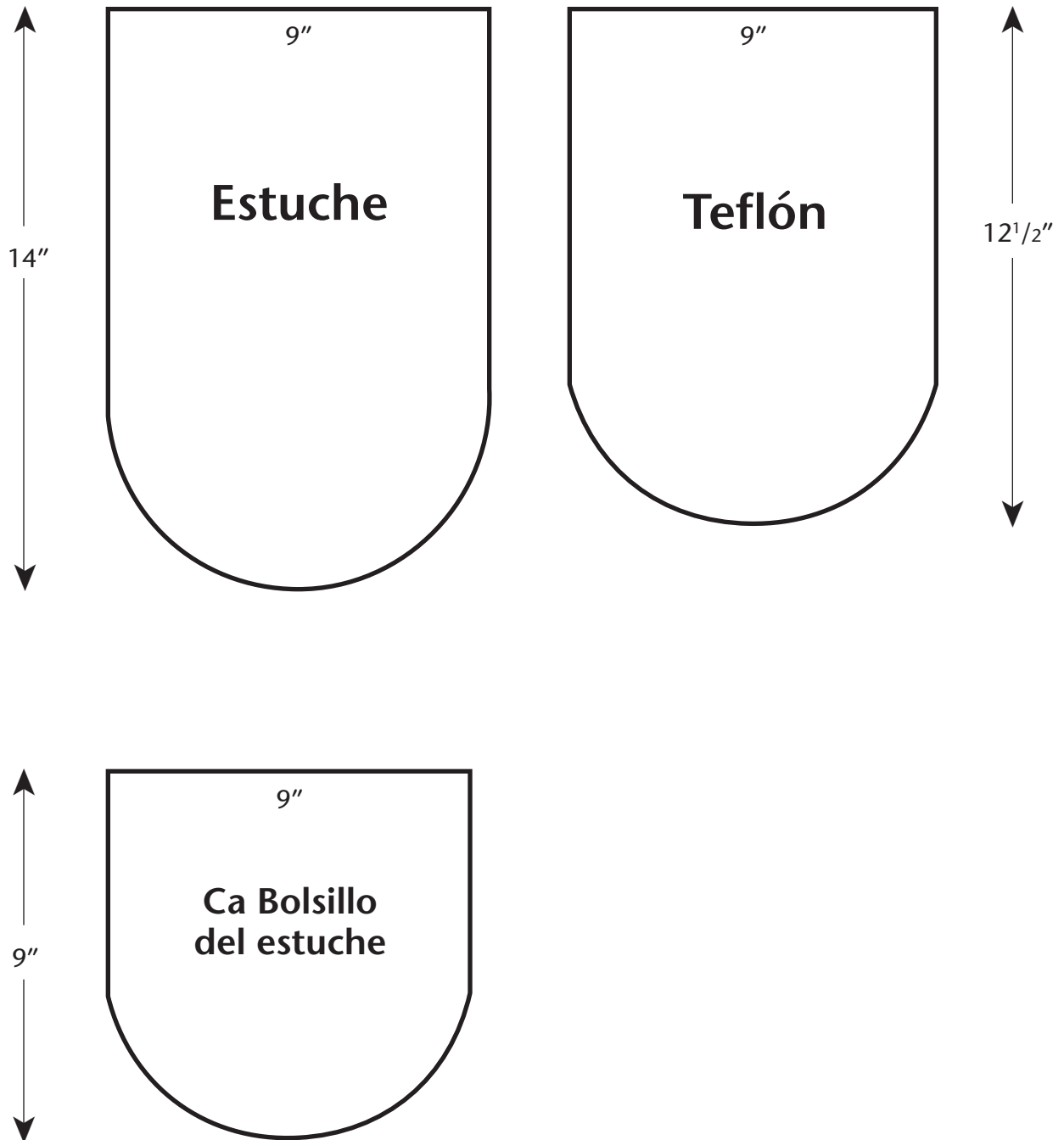

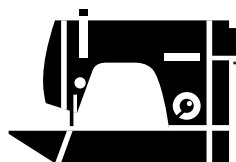

AISLADOR PARA LATAS DE SODA

Objetivo: ¿Qué se aprenderá con este proyecto?

El seguimiento de direcciones, el corte preciso, la costura a máquina, el trabajo con varias capas de tela, el trabajo con guata, el uso de velcro, la costura en la canaleta.

Materiales requeridos

- 2 piezas de tela-tamaño cortado: 10¹/₂" x 4" y 12" x 5"
- Guata
- Hilos al tono
- Velcro
- Máquina de coser
- Artículos básicos de costura: tijeras, cinta para medir, alfileres, calibrador, etc.
- Opcional: Un cuadrado acolchado de 3¹/₂" con 1/4" de margen de costura

Instrucciones para realizar este proyecto:

1. Prepare el material lavando previamente la tela antes de cortar las piezas.
2. Corte la tela y la guata.
 - Corte una pieza de tela para el frente de 10¹/₂" x 4".
 - Corte una pieza de tela para el fondo de 12" x 5".
 - Corte una pieza de guata de 10¹/₂" x 4".
3. Penda con alfileres la pieza de guata **al revés** de la parte delantera.
4. Penda con alfileres la pieza delantera con la pieza trasera a lo largo de un lado de la tela,

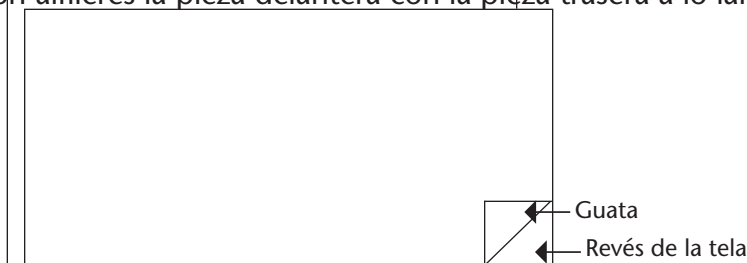

lados del velcro.

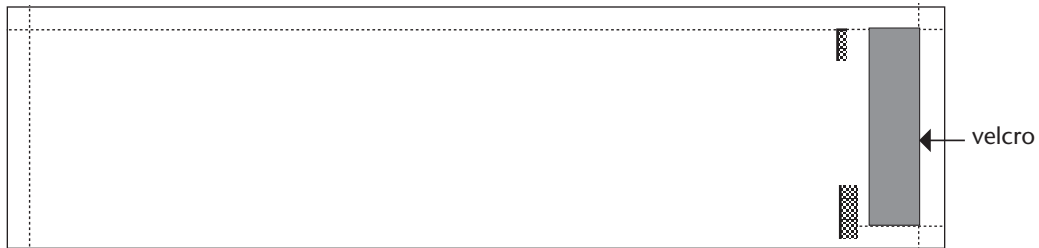

15. Envuelva el aislador alrededor de una lata de soda haciendo que el velcro se superponga al otro lado para determinar dónde coser la pieza complementaria. Marque con alfileres o con tiza de costura, a lo largo de la pieza que sobresale. Esta línea será donde se coloque el velcro.



16. Coloque el velcro a lo largo de la línea marcada de tal modo que el velcro sea cubierto completamente por la parte superpuesta. Cosa alrededor de los cuatro costados del velcro.

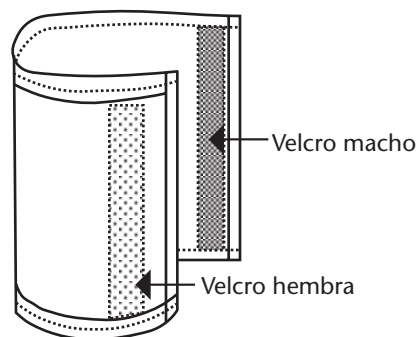

17. El aislador para latas de soda está pronto para ser usado.

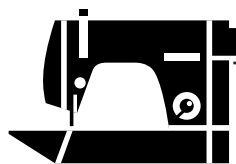

CAJA MULLIDA

Objetivo: ¿Qué se aprenderá con este proyecto?

El seguimiento de instrucciones, el corte preciso, la costura con máquina de coser, el trabajo con guata, la costura a mano, la decoración como forma de personalizar un proyecto.

Materiales requeridos.

- $\frac{1}{2}$ yarda de tela tejida (alcanza para 3 cajas)
- 6 oz. de guata de 15" x 21"
- 20" de encaje de 1"
- Cinta para la caja de 18" de $\frac{1}{4}$ " ó de $\frac{1}{8}$ " (opcional)

Instrucciones para realizar este proyecto:

1. Hacer un diseño utilizando las medidas que se ven en el dibujo.

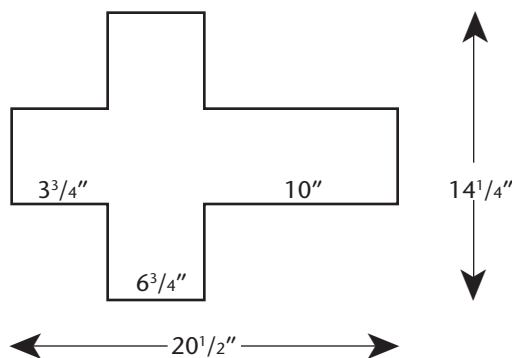

2. Cortar 2 trozos de tela y 1 de guata de acuerdo con el diseño anterior.
3. Juntar 2 trozos de tela de manera que sus lados derechos coincidan. Colocar la guata por encima.



Preparado por: LouAnn Schielke, Asesora textil y de vestuario de los Condados de Benton-Franklin, y Kay Hendrickson, Agente, Extensión Cooperativa de la Universidad Estatal de Washington

4. Coser alrededor de la caja dejando 1/4" de reborde.
Dejar una abertura en un extremo para poder dar vuelta la caja.

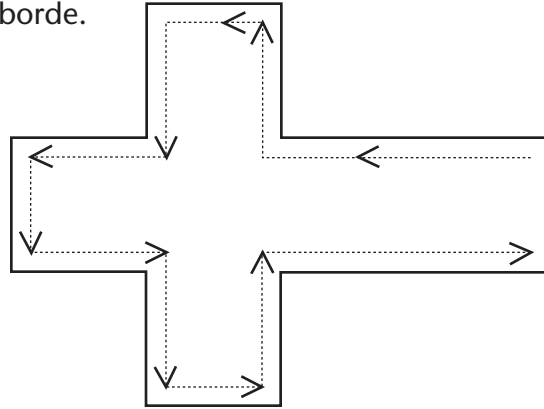

5. Cortar las esquinas. No cortar los rebordes.
6. Dar vuelta la caja para que el lado del derecho quede hacia afuera. Con un palillo se puede hacer que las esquinas queden bien armadas.
7. Coser la abertura.

8. Coser a través de la caja como se indica en el dibujo.

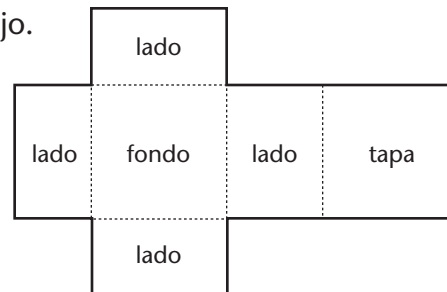

9. Coser los lados de la caja ya sea con una máquina de coser o con una costura a mano invisible.
10. Coser el encaje a la parte superior de la caja. Decorar la caja con moño, sobrepuestos de adorno, botones, joyas antiguas, etc.

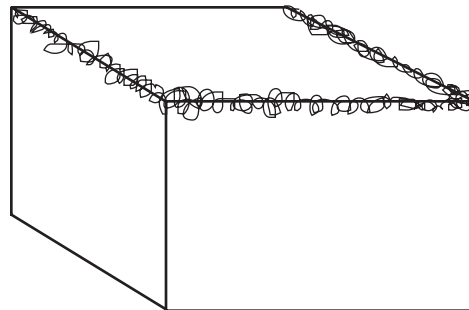

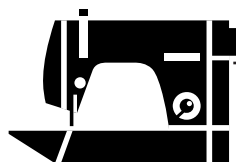

SOMBRERO DE COPA DE LANILLA

Objetivo: ¿Qué se aprenderá con este proyecto?

La costura recta en una máquina de coser, la costura a $\frac{1}{4}$ " del borde de la tela, el trabajo sobre tela de lanilla alta, el seguimiento de direcciones.

Materiales requeridos:

- $\frac{2}{3}$ yarda de tela de lanilla alta
- Hilos al tono
- Máquina de coser
- Artículos de costura, tijeras, cinta para medir, alfileres, etc.

Instrucciones para hacer este proyecto:

1. Hacer moldes de papel usando las siguientes medidas:

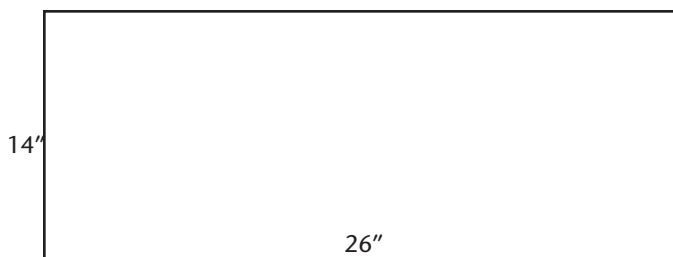
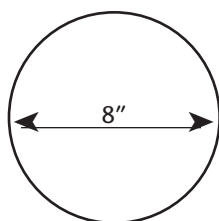

2. Cortar la tela usando el molde.
 - Cortar 2 círculos con 8" de diámetro.
 - Cortar 1 rectángulo de 26" X 14".
3. Colocar los lados del revés juntos y pasar una bastilla para unir los círculos dejando $\frac{1}{4}$ " de margen. Comenzando por el borde coser espiral usando costura recta.

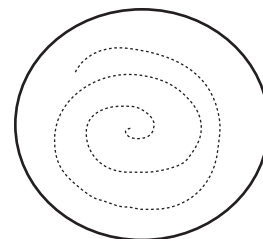

4. Para hacer la copa del sombrero, doble para que los lados cortos del rectángulo estén unidos y los lados del derecho juntos. Cosa a $\frac{1}{2}$ " del borde. Abra y planche la costura con los dedos. Ud. tendrá una pieza de tela que ahora forma un círculo.



5. Doble la tela con los lados largos del círculo unidos. Cosa un zig-zag a $\frac{1}{2}$ " de los bordes.
6. Divida la tapa del sombrero en cuartos y marque con alfileres. Divida la copa del sombrero en cuartos y marque con alfileres. Con los lados del derecho unidos, acomode la copa del sombrero a los lados cortados de la tapa del sombrero enfrentando las marcas de los alfileres.

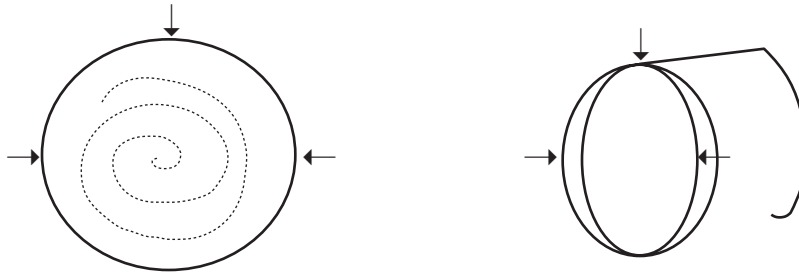

7. Cosa la copa y la tapa juntos dejando un margen de costura de $\frac{1}{2}$ ". Pase una costura de zig-zag juntando los bordes. Recorte lo que sobre.
8. Dé vuelta al sombrero del lado del derecho. Enrolle el ala hacia arriba.

¡¡Use su sombrero nuevo, con estilo v con una sonrisa!!

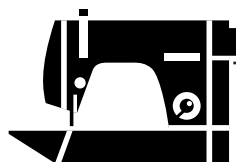

MITONES Y BUFANDA DE LANILLA

Objetivo: ¿Qué se aprenderá con este proyecto?

El seguimiento de direcciones, el corte preciso, la costura en una máquina de coser, el trabajo con tela de lanilla alta.

Materiales requeridos:

- $\frac{2}{3}$ yarda de tela de lanilla alta
- Máquina de coser
- Hilos al tono
- Artículos de costura: tijeras, cinta para medir, alfileres, tiza, etc.

Instrucciones para realizar este proyecto:

1. Hacer un molde de papel para los mitones y los puños.
2. Coloque los moldes de papel sobre la tela con la disposición marcada. Debe haber una pieza de bufanda, 4 piezas de mitones y 2 piezas de puños. Con la cinta para medir y la tiza, dibuje una línea para cortar la bufanda, de 11" x 45". De acuerdo al diagrama.
3. Corte los 4 mitones, 2 puños, y la bufanda.

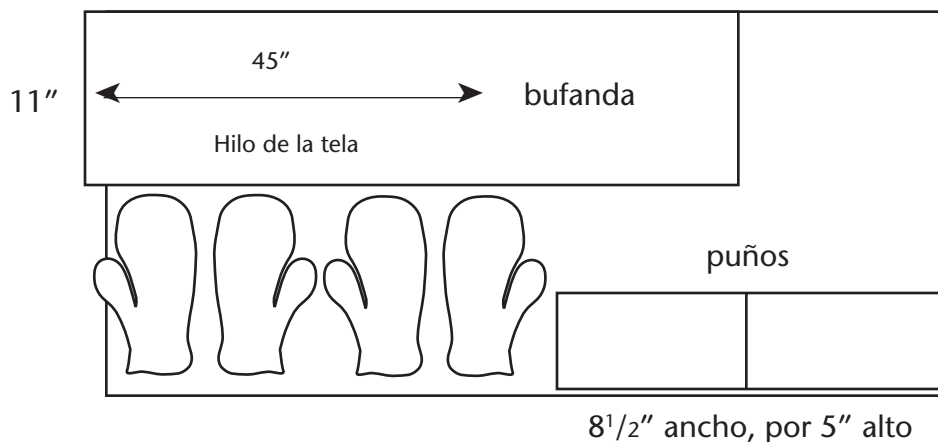

Preparado por: LouAnn Schielke y Betty Davenport, Asesoras textiles y de vestuario de los Condados de Benton-Franklin, y Kay Hendrickson, Agente de Extensión Cooperativa de la Universidad Estatal de Washington

Para hacer los mitones:

1. Con los lados del derecho juntos, una con alfileres dos piezas de mitones. Haga lo mismo con las otras dos piezas asegurándose que Ud. tenga una mano derecha y una mano izquierda.
2. Cosa con un margen de $\frac{1}{4}$ " alrededor del mitón. Vea el molde para la línea de costura.
3. Cosa el puño formando un círculo, dejando un margen de $\frac{1}{4}$ ".
4. Planche la costura apretando con los dedos. Doble para que los lados del revés estén juntos. Los lados del derecho quedaron hacia afuera con un borde doblado y 2 bordes cortados juntos.
5. Divida el puño en cuartos y marque con alfileres.
6. Divida el mitón en cuartos a la altura del puño y marque con alfileres.
7. Cosa, uniendo el puño y el mitón enfrentando los alfileres. Estire mientras cose para que los alfileres queden enfrentados. Habrán 3 capas de tela juntas (1 mitón y 2 puños).
8. Pase un zig-zag nuevamente por la costura.
9. Dé vuelta al mitón al derecho. Doble el puño.
10. Use esos mitones con orgullo y dígame a todos que los hizo Ud.

Para hacer la bufanda:

1. Mida hasta 4" en los lados cortos del rectángulo y marque la línea con una tiza.

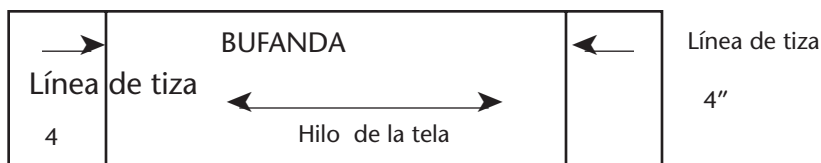

2. Usando tijeras corte del lado corto hasta la línea de tiza, flecos de $\frac{1}{2}$ ".

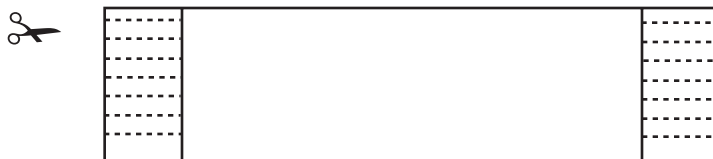



Mitón

Corte 4
(hace 2 mitones)

Cosa así de profundo

$\frac{1}{4}$ " margen de costura

Cosa el puño aquí

Cosa al mitón en la muñeca.

Puño

Corte 2

Coloque sobre el
doblez.

Stretch

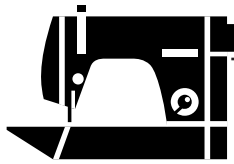

LA HECHURA DE PANTALONES CORTOS DIVERTIDOS

(Molde de pantalones cortos sin costura al costado, para usar con cualquier cintura elástica.)

Objetivo: ¿Qué se aprenderá con este proyecto?

La elección de un molde y una tela, el cortado de un molde, la costura recta de un pespunte, la terminación de una prenda de vestir.

Materiales requeridos:

- Máquina de coser
- Tela para pantalones cortos, hilos al tono
- Molde de pantalones cortos con cintura elástica y sin costura al costado
- Artículos de costura, tijeras, alfileres, cinta para medir, etc.

Instrucciones para realizar este proyecto:

Marque cada paso a medida que lo vaya completando.

1. Seleccione la tela.

2. Tome las medidas y escríbalas.
_____ Medida de Cadera _____ Medida de Cintura _____
¿De qué largo quiere Ud. los pantalones cortos? _____
3. Seleccione el molde de acuerdo a sus medidas.

4. Prepare el molde.

5. Coloque el molde sobre la tela y prenda con alfileres.

6. Corte los pantalones cortos.

7. Prenda las costuras de adentro.

8. Abra y planche el pespunte y termine los bordes.

9. Invierta una de las piernas y colóquela dentro de la otra. (Los lados del derecho de la tela juntos.) Prenda con alfileres y cosa.

10. Cosa un pespunte nuevamente para reforzar la entrepierna. Recorte los bordes

- _____ cerca de la segunda costura.
- _____ 11. Abra las costuras con la plancha y termine los bordes.
 - _____ 12. Doble la tela de la parte trasera y delantera 2" hacia abajo y cosa. Esto reforzará el
_____ borde para que el elástico sea más fácil de colocar.
 - _____ 13. Déle terminación a la tela a la altura de la cintura. Doble la jareta 1". Una con
_____ alfileres y planche.
 - _____ 14. Cosa la jareta, dejando 1^{1/2}" abierta para insertar el elástico.
 - _____ 15. Corte el elástico 2" más corto que la medida de su cintura (vea el paso # 2).
 - _____ 16. Coloque un alfiler de gancho en una punta del elástico e introdúzcalo en la jareta.
_____ Atraviese por la parte de arriba de los pantalones cortos.
 - _____ 17. Una las puntas del elástico con una costura.
 - _____ 18. Cierre la abertura de 1^{1/2}".
 - _____ 19. Déle terminación a los bordes de la pierna.
 - _____ 20. Haga un dobladillo de 1" y prenda con alfileres. Planche.
 - _____ 21. Cosa el dobladillo.
 - _____ 22. ¡¡Use sus pantalones cortos y tenga un GRAN verano!!
 - _____



EM4916S

Nuestros materiales educativos están disponibles sobre pedido en formatos alternativos para personas con incapacidades. Por favor póngase en contacto con el Departamento de Información del College of Agriculture and Home Economics (Facultad de Agricultura y Economía Doméstica).

Las publicaciones de Extensión Cooperativa de la Washington State University contienen material escrito y producido para distribución pública. Puede reimprimir el material escrito, siempre que no lo use para respaldar un producto comercial. Por favor refiérase por el título y dé el crédito a Extensión Cooperativa de Washington State University.

Publicado por Extensión Cooperativa de la Washington State University y el Departamento de Agricultura de los EE.UU. en apoyo a las Leyes del 8 de mayo y del 30 de junio de 1914. Los programas y las políticas de la Extensión Cooperativa son coherentes con las leyes y regulaciones federales y estatales sobre la no discriminación por motivo de raza, sexo, religión, edad, color, credo, origen nacional o étnico; incapacidades físicas, mentales o sensoriales; estado civil, orientación sexual y estado de veterano de guerra con incapacidades o de la era de Vietnam. Cualquier evidencia de incumplimiento puede ser informada a través de su oficina local de la Extensión Cooperativa. Los nombres de marcas se han usado para simplificar la información, y no pretenden presentar ningún apoyo a los mismos. Publicado en octubre de 2003. Comentado julio 2015.